

Mode d'emploi

Cinebar One

Barre de son 2.0 ultra-compacte avec connexion pour caisson de graves et fonction carte son USB

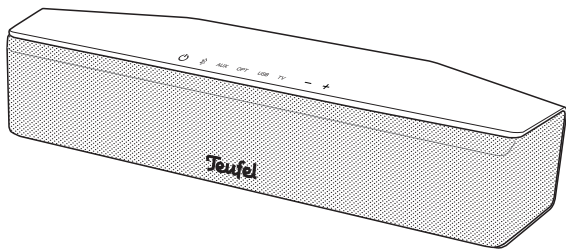

Teufel

Table des matières

Informations générales	3	3.4 Carte son PC	29
Avis 3		3.5 Alimentation électrique	29
Droit de retour	3	3.6 Commande de l'alimentation	29
Plaintes	4	3.7 Sélection d'une source	30
Pour votre sécurité	5	3.8 Réglage du volume	30
Utilisation conforme	5	3.9 Coupure du son	31
Consignes de sécurité	6	3.10 Graves et aigus	31
Explication des termes	6	3.11 Modes audio	31
Explication des symboles	12	3.12 Dynamore	31
Mise au rebut	13	4. Caisson de graves sans fil	32
Marques commerciales	18	5. Mode Bluetooth®	33
1. Contenu de la boîte	20	5.1 Options du Bluetooth®	33
1.1 Déballage	20	5.2 Jumelage et connexion	34
1.2 Contenu de l'emballage	21	6. Carte son USB	36
1.3 Vérification du contenu du produit	21	6.1 Lecture	36
2. Description du produit	22	6.2 Mac OS X	36
2.1 Commandes et connexions	22	6.3 Windows 7, 8 et 10	38
2.2 Télécommande	25	7. Soin et nettoyage	39
2.3 Insertion/remplacement des piles	27	8. Résolution des problèmes	40
3. Connexion	28	9. Données techniques	43
3.1 TÉLÉVISEUR	28	10. Déclaration de conformité	44
3.2 Source analogique	28		
3.3 Source numérique optique	28		

Informations générales

Avis

Les informations contenues dans ce document sont susceptibles d'être modifiées sans préavis et ne sauraient en aucun cas engager la responsabilité de Lautsprecher Teufel GmbH.

Aucune partie de ce mode d'emploi ne peut être reproduite sous quelque forme que ce soit ni diffusée de quelque manière que ce soit par voie électronique, mécanique, par photocopie ou enregistrement sans l'autorisation écrite de Lautsprecher Teufel GmbH.

© Lautsprecher Teufel GmbH

Version 2.1

Janvier 2022

Droit de retour

Si vous souhaitez exercer votre droit de retour, nous vous demandons de vous assurer de conserver l'emballage d'origine. Nous ne pouvons accepter le retour des enceintes QUE DANS LEUR EMBALLAGE D'ORIGINE. Les enceintes renvoyés sans leur emballage d'origine ne seront pas acceptés.

Plaintes

Dans le cas d'une réclamation, nous aurons besoin des informations suivantes pour traiter votre requête :

1. Numéro de facture

Il se trouve sur le bon de vente (joint au produit) ou sur le document PDF de confirmation de commande, par ex. 4322543.

2. Numéro de série ou numéro de lot

Il se trouve au dos de l'appareil, par ex. numéro de série : KB20240129A-123.

Merci pour votre soutien !

Pour votre sécurité

Utilisation conforme

L'enceinte est conçue pour la lecture de musique et de discours à partir d'un lecteur externe. Utilisez l'enceinte uniquement comme ce mode d'emploi le décrit. Toute autre utilisation sera considérée comme ne respectant pas les instructions et pourra provoquer des blessures ou des dommages corporels. Le fabricant décline toute responsabilité pour des dommages dus à une mauvaise utilisation. L'enceinte est destinée à un usage privé.



Avant d'utiliser le produit, veuillez d'abord lire attentivement les consignes de sécurité et le mode d'emploi. Ce n'est que de cette façon que vous pouvez vous assurer que toutes les fonctions sont utilisées d'une manière sûre et fiable. Conservez le mode d'emploi dans un endroit sûr et assurez-vous de le transmettre à tout propriétaire ultérieur.

Consignes de sécurité

Ce chapitre contient des consignes générales de sécurité que vous devez toujours respecter pour vous protéger et protéger les autres personnes. Vous devez également respecter les avertissements de chaque chapitre du présent mode d'emploi.

Explication des termes

Vous pouvez trouver les mots de signalisation suivants dans ce mode d'emploi :



Ce mot de signalisation indique un risque faible, qui, s'il n'est pas évité, peut entraîner une blessure mineure ou modérée.

AVIS

Ce mot de signalisation vous avertit d'un dommage potentiel.



Ce symbole indique des informations complémentaires utiles.

Toucher des pièces sous tension peut entraîner des blessures graves, voire la mort.

- Lorsque vous branchez l'adaptateur secteur, assurez-vous que la tension présente est correcte. La plaque signalétique comporte plus d'informations à ce sujet.
- Vérifiez régulièrement que l'appareil n'est pas endommagé. Débranchez immédiatement la fiche secteur et n'utilisez pas l'appareil si son boîtier, son adaptateur secteur ou son cordon d'alimentation est défectueux ou présente d'autres dommages visibles.
- Cet appareil se déconnecte du réseau en tirant sur sa fiche secteur. Par conséquent, veillez à ce que sa fiche secteur soit toujours facilement accessible.
- Si l'appareil émet de la fumée, une odeur de brûlé ou produit des sons inhabituels, débranchez-le immédiatement du secteur et ne l'utilisez plus.
- N'ouvrez jamais le boîtier de l'appareil. Les réparations ne peuvent être effectuées que par un atelier spécialisé agréé. Seules des pièces respectant les spécifications d'origine peuvent être utilisées.
- Utilisez seulement les produits accessoires spécifiés par le constructeur.
- L'appareil ne doit être utilisé qu'à l'intérieur.
- N'utilisez pas l'appareil dans des pièces humides, protégez-le des égouttements et des éclaboussures. Assurez-vous qu'aucun vase ou autre objet rempli de liquide ne se trouve sur ou à proximité de l'appareil afin

d'éviter toute introduction de liquide dans le boîtier. Si de l'eau ou des débris finissent par pénétrer dans le boîtier, débranchez immédiatement la fiche secteur et, le cas échéant, retirez les piles. Envoyez ensuite l'appareil à notre adresse de service.

- Ne modifiez jamais l'appareil. Des modifications non autorisées peuvent affecter la sécurité et les fonctionnalités.
- Ne touchez jamais la fiche secteur avec des mains mouillées.

Un emplacement d'installation inadéquat peut entraîner des blessures et des dommages.

- N'utilisez jamais l'appareil non monté dans des véhicules, dans des endroits instables, sur des trépieds ou des meubles bancals, sur des supports trop petits, etc. Les enceintes pourraient basculer ou tomber et blesser des personnes ou être endommagées.
- Positionnez l'appareil de telle façon qu'il ne puisse pas être renversé accidentellement et assurez-vous que les câbles ne présentent pas de risque de trébuchement.
- Ne placez pas l'appareil et l'adaptateur secteur à proximité de sources de chaleur (par ex. radiateurs, fours, autres équipements générateurs de chaleur tels que des amplificateurs, etc.).
- N'utilisez pas l'appareil dans des environnements qui présentent un risque d'explosion.

-
- N'utilisez la fonction sans fil (Bluetooth®, caisson de graves sans fil) que dans les endroits où la transmission radio sans fil est autorisée.

Les enfants peuvent se piéger dans l'emballage en plastique en jouant avec et s'étouffer.

- Ne laissez pas les enfants jouer avec l'appareil ou l'emballage en plastique. Ceux-ci constituent un danger d'étouffement.
- Ne laissez jamais des enfants utiliser un équipement électrique sans surveillance.

L'ingestion d'une pile d'un produit peut entraîner des blessures internes graves voire la mort.

- Stockez les piles neuves et usagées dans un endroit inaccessible aux enfants.
- S'il n'est plus possible de fermer en toute sécurité le compartiment des piles, cessez d'utiliser la télécommande et rangez-la dans un endroit inaccessible aux enfants.
- Si vous pensez qu'une pile a été avalée ou introduite d'une autre manière, consultez rapidement un médecin.

Une fuite d'acide de pile peut provoquer des brûlures chimiques.

- Ne laissez pas l'acide d'une pile entrer en contact avec la peau, les yeux ou les muqueuses. En cas de contact avec de l'acide, rincez immédiatement les zones concernées à grande eau claire et consultez un médecin au besoin.

Les batteries (en particulier les batteries au lithium) peuvent exploser si elles ne sont pas utilisées correctement.

- N'essayez jamais de recharger les batteries.
- Utilisez uniquement des piles d'un type identique ou équivalent.
- Vous ne devez pas chauffer ou court-circuiter les piles et les batteries rechargeables ou les jeter au feu.
- N'exposez pas les piles et les batteries rechargeables à la lumière directe du soleil.

L'écoute prolongée à des volumes élevés peut entraîner une perte d'audition.

Pour éviter de dégrader votre santé, évitez l'écoute prolongée à des volumes élevés.

- Lorsque le volume est réglé à un niveau élevé, gardez toujours une certaine distance de l'appareil et ne placez jamais votre oreille directement sur l'enceinte.
- Si le volume de l'appareil est réglé à son maximum, il peut produire une pression sonore très élevée. Cela peut avoir des conséquences psychologiques et blesser physiquement. Les enfants et les animaux domestiques sont particulièrement exposés au risque. Réglez le volume à un niveau inférieur si vous subissez des dysfonctionnements auditifs tels que des bourdonnements ou une perte auditive intermédiaire.

Ce produit contient un matériau magnétique.

- Si nécessaire, consultez votre médecin et interrogez-le sur les effets sur des implants tels que les stimulateurs cardiaques ou les défibrillateurs.





Une mauvaise utilisation peut entraîner des dommages ou un incendie.

- Ne placez pas de flammes nues telles que des bougies allumées ou similaires sur l'appareil.
- Assurez une ventilation suffisante.
- N'exposez pas l'appareil à la lumière directe du soleil.
- L'appareil ne doit être utilisé qu'à l'intérieur.
- N'utilisez pas l'appareil dans des pièces humides, protégez-le des égouttements et des éclaboussures. Assurez-vous qu'aucun vase ou autre objet rempli de liquide ne se trouve sur ou à proximité de l'appareil afin d'éviter toute introduction de liquide dans le boîtier.

Les patins isolants peuvent décolorer les surfaces sensibles.

- Sur un parquet, du bois verni ou des surfaces similaires, vous devez coller des patins en feutre sur les pieds en caoutchouc de l'appareil ou mettre une couverture dessous. Cela évitera la décoloration du sol à long terme.

Explication des symboles

	Protection de classe II par double isolation
	Ne peut être utilisé qu'à l'intérieur
	Risque d'électrocution - ne pas ouvrir le boîtier. Débranchez le cordon d'alimentation avant de remplacer un fusible.
	Polarité du connecteur cylindrique : extérieur (-), intérieur (+).

Mise au rebut

Informations importantes relatives à la loi sur les équipements électriques et électroniques (Allemagne : ElektroG)

Nous informons les propriétaires d'appareils électriques et électroniques que les appareils électriques et électroniques usagés doivent être traités séparément des déchets municipaux, conformément à la réglementation en vigueur. Les piles et batteries rechargeables qui ne sont pas indissociables des appareils électriques et lampes usagés, et qui peuvent être retirées de l'appareil usagé sans les détruire, doivent en être séparées de manière non destructive avant d'être remises au point de collecte pour leur élimination prévue. Veuillez prendre note de nos informations sur la loi sur les batteries [Allemagne : BattG] ci-dessous pour l'élimination des batteries.

Vous apportez une contribution importante au retour, au recyclage et au traitement ultérieur des appareils usagés si vous séparez vos appareils usagés selon les groupes de collecte appropriés pour le recyclage.

Le symbole ci-dessous d'une poubelle barrée, apposé sur les appareils électriques et électroniques, rappelle également l'obligation de séparer les collectes :



Les magasins d'électronique grand public et les supermarchés sont tenus, sous certaines conditions, de reprendre les appareils électriques et électroniques usagés, conformément à l'article 17 de la loi sur les équipements électriques et électroniques. Les commerces de détail physiques doivent reprendre un appareil électrique usagé du même type lors de l'achat d'un appareil électrique neuf (retour 1:1). Ceci s'applique également aux livraisons à domicile. Ces détaillants doivent également reprendre jusqu'à trois petits appareils électriques usagés (≤ 25 cm) sans lier cette action à un nouvel achat (retour 0:1).

Conformément à la loi sur les équipements électriques et électroniques, en tant que détaillants en ligne d'appareils électriques et en raison de notre gamme de produits, notre obligation est limitée au retour 1:1 des gros appareils > 50 cm lors de la vente d'un appareil électrique ou électronique neuf du même type. Nous nous conformons à l'obligation de retour des appareils autres que les gros appareils par l'intermédiaire de notre fournisseur de services. Vous trouverez les coordonnées exactes et les points de collecte sur notre site Web www.teufel.de/entsorgung. Il est également possible de rapporter gratuitement les appareils électriques et électroniques usagés à un point de livraison officiel géré par les autorités publiques d'élimination des déchets.

Important : Pour des raisons de sécurité, nous vous demandons de vous abstenir d'envoyer des appareils d'éclairage (certaines lampes). Pour le retour des appareils d'éclairage, veuillez utiliser les points de collecte publics des déchets ou contactez-nous directement sur www.teufel.de/entsorgung.

En tant qu'utilisateur final, vous êtes responsable de la suppression des données personnelles sur les appareils électriques usagés avant de les remettre.

Important : Nos appareils peuvent contenir des piles ou des batteries rechargeables. Si tel est le cas, veuillez vous référer à sa documentation produit ci-jointe pour plus d'informations sur le type et la composition chimique de la batterie. Pour les produits munis de compartiments pour piles, vous pouvez directement retirer les piles ou les piles rechargeables et les éliminer d'une façon appropriée. Si les batteries sont intégrées au produit, n'essayez en aucun cas de les retirer vous-même, contactez plutôt l'un de nos employés ou le personnel spécialisé approprié.

Informations importantes relatives à la loi sur les batteries (Allemagne : BattG)

Les piles et batteries rechargeables ne doivent pas être jetées avec les ordures ménagères.

Les batteries usagées peuvent contenir des substances toxiques susceptibles

de nuire à l'environnement ou à votre santé si elles ne sont pas stockées ou éliminées correctement. Ceci s'applique en particulier à une mauvaise manipulation des batteries contenant du lithium.

Cependant, les piles et les batteries contiennent également des matières premières importantes telles que le fer, le zinc, le manganèse et le nickel, qui peuvent être réutilisées. La collecte sélective permet le recyclage de ces matières premières et évite tout impact négatif sur l'environnement ou la santé humaine dû à la libération de substances toxiques.



Le symbole de la poubelle barrée signifie que vous ne devez pas jeter les piles et les batteries rechargeables usagées avec les ordures ménagères. En outre, en tant qu'utilisateur final, vous êtes légalement tenu(e) de restituer les piles et batteries usagées.

Vous pouvez déposer gratuitement les piles et batteries rechargeables dans un point de retour officiel tel que n'importe quel point de collecte public des déchets. Vous pouvez également déposer des piles et batteries usagées, que nous stockons ou avons stockées en tant que batteries neuves, dans l'un de nos magasins Teufel ou dans l'un de nos entrepôts d'expédition. Cependant, si vous les envoyez à nos entrepôts d'expédition, nous attirons votre attention sur les réglementations

relatives aux marchandises dangereuses du transporteur que vous choisissez et nous vous demandons de ne pas nous envoyer de piles ou de batteries par la poste. Vous pouvez obtenir les adresses de nos entrepôts d'expédition auprès de notre service client.

En raison des réglementations légales en vigueur, le fabricant de la pile ou de la batterie doit utiliser les symboles suivants aux significations suivantes lors du marquage des piles et des batteries.

Hg : la pile ou la batterie contient plus de 0,0005 % de mercure en masse.

Pb : la pile ou la batterie contient plus de 0,004 % de plomb en masse.

Cd : la pile ou la batterie contient plus de 0,002 % de cadmium en masse.

Sinon, pour éviter les déchets et les détritux, il faut utiliser des piles à longue durée de vie ou des batteries rechargeables. Les batteries rechargeables et remplaçables permettent une longue durée de vie des appareils électriques et électroniques, ainsi que la préparation des appareils et des batteries rechargeables pour le recyclage (par exemple, la régénération ou l'échange des batteries rechargeables).

Le programme fédéral de prévention des déchets, avec la participation des états fédéraux, contient plus d'informations sur la prévention des déchets pour les consommateurs.

Marques commerciales

© Toutes les marques commerciales et noms commerciaux sont les propriétés de leurs propriétaires respectifs.



DOLBY
AUDIO

Fabriqué sous licence de Dolby Laboratories. Dolby, Dolby Audio, Pro Logic et le symbole du double D sont des marques commerciales de Dolby Laboratories.

 **Bluetooth®**

La marque et les logos Bluetooth® sont des marques déposées appartenant à Bluetooth SIG, Inc. et toute utilisation de ces marques par Lautsprecher Teufel fait l'objet d'une licence.

Qualcomm® aptX™ 

Qualcomm aptX est un produit de Qualcomm Technologies International, Ltd. Qualcomm est une marque commerciale de Qualcomm Incorporated, qui est déposée aux États-Unis et dans d'autres pays ; son utilisation a été approuvée. aptX est une marque commerciale de Qualcomm Technologies International, Ltd., qui est déposée aux États-Unis et dans d'autres pays ; son utilisation a été approuvée.



Les termes HDMI et High-Definition Multimedia Interface ainsi que le logo HDMI sont des marques commerciales ou des marques commerciales déposées de HDMI Licensing Administrator Inc. aux États-Unis et dans d'autres pays.

1. Contenu de la boîte

1.1 Déballage

- Ouvrez la boîte avec précaution, sortez la demi-coque en mousse EPE et sortez l'appareil de la boîte en le levant doucement.

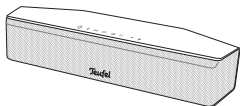

(1)



(2)



(3)



(4)



(5)

1.2 Contenu de l'emballage

- (1) 1 barre de son Cinebar One
- (2) 1 télécommande Cinebar One RC
- (3) 1 adaptateur secteur de la barre de son
- (4) 1 cordon d'alimentation pour l'adaptateur secteur
- (5) 2 piles AAA pour la télécommande

1.3 Vérification du contenu du produit

- Vérifiez que tous les articles ont été livrés et que rien n'est endommagé.
- Si la livraison est incomplète ou présente des dommages dus au transport, veuillez contacter notre service après-vente (voir en page 45).
- N'utilisez jamais l'appareil s'il est endommagé.

2. Description du produit

2.1 Commandes et connexions

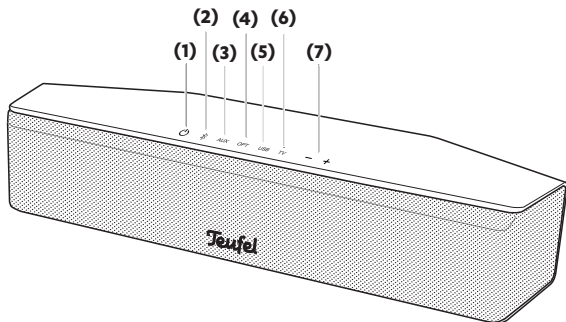

- (1)** Allumage et mise en veille de l'appareil.
- (2)** Sélection de la source Bluetooth.
- (3)** Sélection de la source analogique AUX.
- (4)** Sélection de la source numérique OPTICAL.
- (5)** Sélection de la source USB.
- (6)** Sélection de la source TV.
- (7)** Réglage du volume.

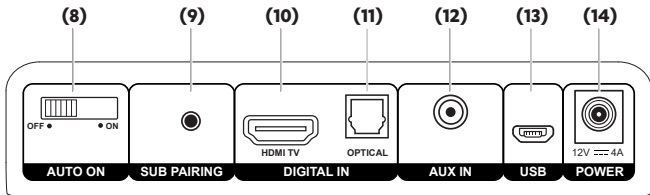

- (8)** Commutateur d'allumage automatique.
- (9)** Bouton SUB PAIRING (enfoncez-le pendant 5 s pour démarrer le jumelage).
- (10)** Connexion HDMI du téléviseur.
- (11)** OPTICAL - prise d'entrée pour un appareil source audio numérique (TOSLINK).
- (12)** AUX IN - prise d'entrée pour un appareil source audio analogique (3,5 mm).
- (13)** Prise USB pour PC destinée aux fonctions de carte son et aux mises à jour logicielles (micro USB).
- (14)** POWER - prise de connexion de l'adaptateur secteur.

Le témoin lumineux a les significations suivantes :

Rouge	Veille
Bleu	Source Bluetooth® sélectionnée
AUX blanc	Source AUX sélectionnée
OPTICAL blanc	Source OPTICAL sélectionnée
USB blanc	Source USB sélectionnée
TV blanc	Source TV sélectionnée
Bleu, pulsation lente	Attente d'une connexion Bluetooth®
Bleu, clignotement rapide	Attente du jumelage Bluetooth®
7 témoins blancs (de gauche à droite)	Niveau du volume
7 témoins blancs (de/vers le milieu)	Dynamore active / inactif

2.2 Télécommande

- (1) Allumage et mise en veille de l'appareil.
- (2) Coupure du son.
- (3) Sélection de la source Bluetooth.
- (4) Sélection de la source TV.
- (5) Réglage du volume.
- (6) Lecture / pause.
- (7) Avance / retour.
- (8) Réglage des basses fréquences (graves).
- (9) Réglage des hautes fréquences (aigus).
- (10) Activation de Dynamore.
- (11) Choix du mode sonore : MOVIE, VOICE, MUSIC (cinéma, voix, musique).
- (12) Sélection de la source analogique AUX.
- (13) Sélection de la source numérique OPTICAL.
- (14) Sélection de la source USB.

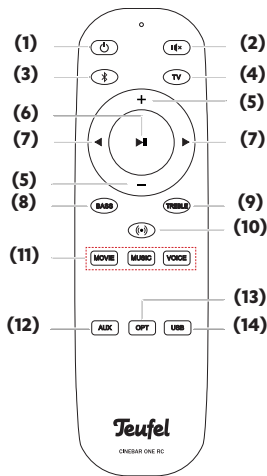



ATTENTION

Une fuite d'acide de pile peut provoquer des brûlures chimiques.

- Ne laissez pas l'acide d'une pile entrer en contact avec la peau, les yeux ou les muqueuses. En cas de contact avec de l'acide, rincez immédiatement les zones concernées à grande eau claire et consultez un médecin au besoin.

Les batteries (en particulier les batteries au lithium) peuvent exploser si elles ne sont pas utilisées correctement.

- N'essayez jamais de recharger les batteries.
- Utilisez uniquement des piles d'un type identique ou équivalent.
- Vous ne devez pas chauffer ou court-circuiter les piles et les batteries rechargeables ou les jeter au feu.
- N'exposez pas les piles et les batteries rechargeables à la lumière directe du soleil. Remplacement des piles.

2.3 Insertion/remplacement des piles

Pour faire fonctionner la télécommande, vous aurez besoin de deux piles de type LR03 (AAA - incluses dans l'emballage).

Vous devez remplacer les piles si la télécommande cesse de fonctionner correctement ou au plus tard après 2 ans :

1. Appuyez doucement sur la flèche du couvercle du compartiment des piles au dos de la télécommande. Poussez le couvercle vers le bas. Retirez le couvercle.
2. Le cas échéant, retirez les anciennes piles et éliminez-les.
3. Insérez les nouvelles piles selon l'image dans le compartiment des piles ; assurez-vous que la polarité est respectée.
4. Remettez le couvercle sur le compartiment et poussez-le pour le fermer.

3. Connexion

3.1 TÉLÉVISEUR

Si votre téléviseur est équipé d'une prise HDMI compatible ARC, connectez-la via la prise HDMI. Vous aurez besoin d'un câble HDMI compatible ARC pour cela.

La fonction HDMI ARC (canal de retour audio) lit le son du téléviseur via le HDMI. Avec certains téléviseurs, cette fonction doit être activée dans le menu et dans la plupart des cas, une seule connexion HDMI est compatible ARC (voir le mode d'emploi du téléviseur).

Si votre téléviseur ne prend pas en charge la fonction ARC HDMI, vous pouvez également le connecter à l'entrée analogique (AUX IN) ou optique-numérique (OPTICAL).

3.2 Source analogique

Vous pouvez connecter un appareil source avec un son analogique (par ex. un lecteur CD ou un téléviseur) à la prise AUX IN. Vous aurez besoin d'un câble stéréo avec une fiche jack 3,5 mm pour ce faire.

3.3 Source numérique optique

Vous pouvez connecter la sortie audio numérique optique d'un périphérique source à la prise OPTICAL. Vous aurez besoin d'un câble optique avec une fiche TOSLINK pour cela. Votre appareil source doit avoir une prise optique de 3,5 mm ou une prise TOSLINK.

3.4 Carte son PC

La Cinebar One dispose d'une carte son USB intégrée pour la sortie audio. Aucun logiciel pilote n'est requis pour la lecture depuis un PC sous Windows 7, 8 et 10 ainsi que sous Mac OS X 10.5 et postérieurs.

Connectez la prise USB à une prise USB de votre PC. Pour cela, vous aurez besoin d'un câble adaptateur USB 2.0 de type A vers micro B. Pour plus d'informations, reportez-vous à la page 36.

3.5 Alimentation électrique

1. Insérez la petite fiche de l'adaptateur secteur fourni dans la prise POWER.
2. Utilisez le cordon d'alimentation fourni pour connecter l'adaptateur secteur à une prise secteur.

3.6 Commande de l'alimentation

- Allumez la Cinebar One ou mettez-la en veille à l'aide du bouton . Lorsqu'elle est en veille, le témoin de veille est allumé rouge.

3.7 Sélection d'une source

- Sur la télécommande ou sur le dessus de la barre de son, sélectionnez la source à l'aide des boutons suivants :

	Sélection de la source numérique Bluetooth.
AUX	Sélection de la source analogique AUX.
OPT	Sélection de la source numérique OPTICAL.
USB	Sélection de la source carte son USB.
Téléviseur	Sélection de la source TV.

- Le témoin de la source sélectionnée s'allume, puis s'atténue (voir le tableau de la page 24).

3.8 Réglage du volume

- Appuyez sur les boutons +/-.
- Il y a 7 témoins blancs, le niveau du volume augmente avec le nombre de témoins.
- En mode TV, le volume peut également être réglé avec la télécommande du téléviseur (si HDMI CEC est pris en charge par le téléviseur).





Le réglage du volume d'un lecteur externe affecte souvent le volume de la Cinebar One.

3.9 Coupure du son

- Vous pouvez désactiver ou réactiver le son de l'appareil en appuyant sur le bouton .

3.10 Graves et aigus

- Appuyez sur les boutons Bass (Graves) ou Treble (Aigus) pour modifier ces paramètres sonores.
- Un témoin apparaît au centre pour indiquer le point d'équilibre.
- Vous pouvez utiliser les boutons +/- ou   pour amplifier ou réduire les sons graves/aigus.



Sans le caisson de graves en option, l'effet des réglages des graves ne sera pas aussi prononcé.

3.11 Modes audio

Utilisez les boutons pour sélectionner les modes audio prédéfinis : Movie, Music, Voice (cinéma, musique, voix).

3.12 Dynamore

Dynamore est une technique qui améliore la séparation des canaux des différents haut-parleurs. Elle génère un son impressionnant, spatial et large.

Utilisez le bouton  pour activer ou désactiver Dynamore.

4. Caisson de graves sans fil



Vous pouvez connecter la Cinebar One à un caisson de graves sans fil compatible. Pour le faire, jumelez les appareils :

1. Appuyez sur le bouton SUB PAIRING, vous entendez un son, la Cinebar One recherche un caisson de graves sans fil pendant env. 60 secondes.
2. Sur votre caisson de graves sans fil, démarrez le processus d'établissement d'une connexion avec son bouton de jumelage « Pairing » (voir le mode d'emploi correspondant).

La connexion s'établira après quelques instants.

5. Mode Bluetooth®

Le Bluetooth® vous permet de connecter sans fil un lecteur externe compatible avec la Cinebar One. La sortie audio de votre lecteur externe est alors diffusée par la Cinebar One.

Le système de transmission sans fil Bluetooth® a une portée d'environ 20 mètres qui est limitée par les murs et le mobilier. Si la connexion est coupée, la Cinebar One tentera de la rétablir jusqu'à ce que vous sélectionniez une autre source.

AVIS



- Utilisez la fonction Bluetooth® seulement dans les endroits où la transmission radio sans fil est autorisée.
- Veuillez garder à l'esprit que le comportement du Bluetooth® peut varier en fonction du système d'exploitation du lecteur externe.

5.1 Options du Bluetooth®

Selon le type d'appareil, votre lecteur externe/smartphone peut également intégrer un menu pour les options du Bluetooth® telles que la lecture de médias. Vous pouvez y activer et désactiver les options de votre choix. Vous pouvez trouver plus d'informations sur les options du Bluetooth® dans le mode d'emploi de votre lecteur externe/smartphone.

5.2 Jumelage et connexion

Pour lire le son de votre lecteur externe sur votre Cinebar One via le Bluetooth®, connectez les appareils. Le terme technique de cette opération est « jumelage ».

1. Activez la fonction Bluetooth® sur votre lecteur externe (par ex. un smartphone).
2. Utilisez le bouton  pour sélectionner l'entrée « Bluetooth® » sur la Cinebar One.
3. Appuyez à nouveau pendant environ 3 secondes sur le bouton  pour démarrer le processus de jumelage. Le témoin clignote rapidement bleu.
4. Laissez votre lecteur externe/smartphone rechercher les appareils Bluetooth®. Vous pouvez trouver plus d'informations sur cette opération dans le mode d'emploi de votre lecteur externe. Après la recherche, la « Teufel Cinebar One » doit également être présente dans la liste des appareils détectés.
5. Sélectionnez « Teufel Cinebar One » dans la liste des appareils détectés.
6. Si votre lecteur externe vous demande un code, entrez « 0000 » (quatre zéros).

Le jumelage est maintenant terminé. Le témoin cesse de clignoter et votre Cinebar One fonctionne désormais comme un appareil de lecture Bluetooth®. La Cinebar One diffuse désormais tous les sons qui seraient autrement joués par votre lecteur externe/smartphone.

Interruption de la connexion

Si votre lecteur externe sort de la portée de votre Cinebar One, la connexion Bluetooth® sera interrompue. Si vous revenez dans la portée dans les 120 secondes, la connexion est rétablie automatiquement.

Lecture



Le réglage du volume du lecteur externe affecte le volume de la Cinebar One.

1. Utilisez le bouton  pour sélectionner la source Bluetooth®.
2. Activez la fonction Bluetooth® sur votre appareil source.
3. Démarrez la lecture sur votre appareil source.

Vous pouvez commander la lecture sur votre appareil source.

- Si votre appareil source est un smartphone, la connexion Bluetooth® sera interrompue en cas d'appel entrant et vous pourrez passer des appels téléphoniques comme d'habitude. Une fois votre appel terminé, les sons seront à nouveau détournés et lus par votre Cinebar One.

Fin de la connexion

Pour mettre fin à la connexion Bluetooth® :

- désactivez la fonction Bluetooth® sur votre lecteur externe (par ex. un smartphone),
- sélectionnez une autre source sur la Cinebar One.

6. Carte son USB

Avec Windows 7, 8 et 10 ainsi que Mac OS X 10.5 et postérieurs, aucun logiciel pilote spécial n'est requis pour faire fonctionner la Cinebar One. Les systèmes d'exploitation détectent la Cinebar One comme un « périphérique audio USB avancé » lorsqu'elle est connectée à une prise USB.

6.1 Lecture

Pour la lecture via la carte son, sélectionnez la source USB à l'aide du bouton USB;

Cela activera la lecture via la fonction de carte son.

Vous ne réglez le volume de l'amplificateur que sur la Cinebar One, tous les autres paramètres sont commandés depuis votre PC.

6.2 Mac OS X

Pour basculer rapidement la lecture vers la Cinebar One, appuyez sur la touche [alt] d'un Mac et cliquez sur l'icône du haut-parleur de la barre de menu (vous pouvez activer cette icône sous « Son » dans les préférences du système).

Sélectionnez la « Teufel Cinebar One » dans la liste sous « Périphériques de sortie ». Tous les sons du Mac seront désormais diffusés par la Cinebar One.

Préférences du système « Son »

Dans les préférence du système « Son », vous pouvez sélectionner la Cinebar One comme périphérique de lecture dans l'onglet « Sortie » : Cliquez sur « Teufel Cinebar One » dans la liste.

Tous les sons du Mac seront désormais diffusés par la Cinebar One.

Si vous cochez « Afficher le volume dans la barre de menus » tout en bas, vous pouvez également accéder au menu décrit ci-dessus via l'icône du haut-parleur.

Les autres paramètres sonores dépendent du programme utilisé, par ex. iTunes ou Facetime.

6.3 Windows 7, 8 et 10

Lors de l'établissement de la connexion USB, Windows détecte automatiquement la Cinebar one et lui affecte la lecture en conséquence.

Pour choisir rapidement les appareils de lecture, cliquez avec le bouton droit sur l'icône du haut-parleur dans la barre des tâches et sélectionnez « Périphériques de lecture ». L'onglet « Son » correspondant du panneau de configuration s'ouvre.

Panneau de configuration « Son »

Dans le panneau de configuration « Son », vous pouvez sélectionner la Cinebar One comme périphérique de lecture par défaut dans l'onglet « Lecture » : Cliquez sur l'entrée « Teufel Cinebar One » dans la liste et sélectionnez « Par défaut ». Tous les sons du PC seront désormais diffusés par la Cinebar One.

Les autres paramètres sonores dépendent du programme utilisé, par ex. Media Center ou Skype.

Pour plus d'informations sur la configuration, visitez notre page de FAQ sur Internet :

<https://www.teufelaudio.com/soundbars/cinebar-one-p16541.html>

<https://www.teufelaudio.com/soundbars/cinebar-one-plusp16520.html>

7. Soins et nettoyage

AVIS

Des influences externes peuvent endommager ou détruire l'appareil.

- Si l'appareil doit être laissé sans surveillance pendant une période prolongée (par ex. pendant les vacances) ou si un orage est prévu, débranchez la fiche secteur de sa prise. Sinon, une surtension soudaine pourrait entraîner une défaillance de l'appareil.
- En cas d'absence prolongée, retirez les piles de la télécommande. Des piles qui fuient peuvent endommager la télécommande.
- Si possible, n'utilisez que de l'eau ordinaire sans aucun additif. En cas de marques tenaces, vous pouvez utiliser une solution savonneuse douce.
- N'utilisez jamais de produits de nettoyage caustiques, du white spirit, des diluants, de l'essence ou similaire. Ces agents de nettoyage peuvent endommager la surface délicate du boîtier.
- Idéalement, vous devez retirer la poussière ou les petites quantités de saleté avec une peau de chamois sèche et douce.
- Utilisez un chiffon humide pour essuyer la saleté tenace. Assurez-vous qu'aucun liquide ne pénètre dans le boîtier.
- Ensuite, essuyez immédiatement les surfaces humides avec un chiffon doux sans appuyer.

8. Résolution des problèmes

Les conseils suivants doivent vous aider à résoudre les problèmes. S'ils ne suffisent pas, vous trouverez des informations utiles dans la FAQ détaillée sur notre site Web. Sinon, veuillez contacter notre assistance téléphonique (voir la page 45). Prenez note des instructions de garantie.

Problème	Cause possible	Solution
Pas de fonctionnement.	Par d'alimentation.	Vérifiez le fonctionnement de la prise avec un autre appareil.
	La petite fiche de l'adaptateur secteur a glissé.	Vérifiez la connexion de l'adaptateur secteur (page 28).
L'appareil n'émet aucun son.	La mauvaise source a été sélectionnée.	Sélectionnez la bonne source (page 30).
	L'appareil est réglé sur « muet ».	Appuyez sur le bouton  ou réglez le volume.
	Le volume est réglé sur « 0 ».	Augmentez le volume.
	Le volume du lecteur externe a été réglé trop bas.	Augmentez le volume du lecteur externe avec précaution.

Problème	Cause possible	Solution
Pas de son pendant la lecture du téléviseur.	La fonction ARC du téléviseur n'est pas activée.	Activez ARC dans le menu du téléviseur.
	La prise HDMI du téléviseur ne prend pas en charge la fonction ARC.	Utilisez la prise prenant en charge la fonction ARC sur le téléviseur.
	Câble HDMI sans fonction ARC.	Utilisez un câble HDMI adapté.
Aucun son avec le Bluetooth®.	Aucune connexion Bluetooth®.	Établissez une connexion (voir la page 33).
	La Cinebar One n'a pas été sélectionnée comme périphérique de sortie.	Sur le lecteur externe, sélectionnez « Teufel Cinebar One » comme périphérique de sortie Bluetooth®.
	La connexion Bluetooth® est perturbée par un autre système radio (par ex. un téléphone sans fil, le Wi-Fi).	Installez la Cinebar One et/ou le lecteur externe dans un autre endroit. Déplacez-la dans une autre pièce pour tester.

Problème	Cause possible	Solution
Le caisson de graves sans fil ne fonctionne pas.	Le caisson de graves est éteint ou n'est pas alimenté.	Allumez le caisson de graves. Vérifiez le cordon d'alimentation et la prise.
	Aucune connexion sans fil.	Établissez une connexion (voir la page 32).
La lecture est bruyante.	En général, la Cinebar One est un système à très faible bruit. Le système de haut-parleurs à très haute résolution dans la plage des hautes fréquences peut exposer la mauvaise qualité du signal d'une source (par ex. à partir de fichiers MP3).	Assurez-vous que la source envoie un signal clair à la Cinebar One.

9. Données techniques

Cinebar One

Dimensions (LxHxP) : 350 x 68 x 113 mm

Poids (net) : 1 kg

Adaptateur secteur

Fabricant = Lautsprecher Teufel GmbH

Adresse = Budapester Straße 44, D-10787 Berlin

Numéro de registre des sociétés = HRB198813B

Modèle = Dongguan Dongsong Electronic Co. LTD
DYS850-120400-20303

Entrée = 100 - 240 V ~50/60 Hz 1,3 A max

Sortie = 12 V CC 4,0 A 48 W

Rendement moyen = 88,9%

Rendement sous 10% de charge = 88,4%

Consommation d'énergie sans charge = 0,06 W

Vous pouvez trouver des données techniques plus complètes sur notre site Web. Modifications techniques réservées !

10. Déclaration de conformité



Lautsprecher Teufel GmbH déclare par le présent document que ce produit est conforme à la directive 2014/53/UE. Le texte complet de la déclaration de conformité UE peut être consulté aux adresses Internet suivantes :

www.teufel.de/konformitaetserklaerungen

www.teufelaudio.com/declaration-of-conformity

Les bandes de fréquences radio et les puissances d'émission radio suivantes sont utilisées par ce produit.

Réseau radio	Bandes de fréquences en MHz	Puissance de transmission en mW/dBm
Bluetooth®	2400-2483,5 MHz	2,5 mW / 4 dBm
Avnera	2405,35-2477,35 MHz	1 mW / 0 dBm

Veillez contacter notre service client si vous avez des questions, suggestions ou réclamations :

Teufel

Lautsprecher Teufel GmbH Bikini
Berlin, Budapester Str. 44 10787 Berlin
(Germany)

www.teufelaudio.com
www.teufel.de
www.teufel.ch
www.teufelaudio.at
www.teufelaudio.nl
www.teufelaudio.be
www.teufelaudio.fr
www.teufelaudio.pl
www.teufelaudio.it
www.teufelaudio.es

Telefon:

Deutschland: +49 (0)30 217 84 217

Osterreich: +43 12 05 22 3

Schweiz: +41 43 50 84 08 3

International: 0800 400 300 20

Fax: +49 (0) 30 / 300 930 930

Online-Support:

www.teufelaudio.com/service

www.teufel.de/service

Kontaktformular:

www.teufel.de/kontakt

Contact:

www.teufelaudio.com/contact